

جهاز العرض المتقدم ٧٧٦٠ من Dell دليل الاستخدام



الملاحظات والتنبيهات والتحذيرات

ملاحظة: تشير الملاحظة إلى معلومات مفيدة تساعدك في استخدام جهاز العرض الصوتي الذي لديك على نحو أفضل.



تنبيه: يشير التنبيه إلى احتمال حدوث تلف بالجهاز أو فقدان للبيانات إذا لم يتم إتباع الإرشادات.



التحذير: يشير التحذير إلى احتمالية حدوث أضرار للممتلكات أو تعرض الأشخاص للإصابة أو الوفاة.



المعلومات الواردة في هذه الوثيقة عرضة للتغيير دون سابق إخطار.
© Dell Inc 2016. جميع الحقوق محفوظة.

يمنع منعاً باتاً نسخ هذه المواد بأية وسيلة كانت دون الحصول على إذن كتابي من شركة Dell Inc.

العلامات التجارية المستخدمة في هذه الوثيقة: تعد Dell و شعار DELL علامتين تجاريتين لشركة Dell Inc في حين أن كلاً من DLP وشعار DLP وعلامات تجارية لشركة TEXAS INSTRUMENTS INCORPORATED، بينما تعد Windows و Microsoft علامتين تجاريتين مسجلتين لشركة Microsoft Corporation في الولايات المتحدة و/أو الدول الأخرى.

قد تُستخدم العلامات والأسماء التجارية الأخرى في هذه الوثيقة للإشارة إلى الكيانات التي تحمل العلامات والأسماء أو المنتجات الخاصة بتلك الكيانات. وتخلي شركة Dell Inc مسؤوليتها عن أية منفعة تتعلق بملكية العلامات والأسماء التجارية بخلاف التي تعود ملكيتها إليها.

الطراز: جهاز العرض المتقدم ٧٧٦٠ من Dell

سبتمبر ٢٠١٦ النسخة المنقحة A00

٤	١	نبذة عن جهاز العرض Dell
٤		محتويات صندوق جهاز العرض
٥		الجانب العلوي والسفلي لجهاز العرض
٦		توصيلات جهاز العرض
٩		وحدة التحكم عن بُعد
١٣	٢	ضبط صورة جهاز الإسقاط
١٣		ضبط زوم الصورة المعروضة
١٤		ضبط الزوم والتركيز البؤري بجهاز العرض
١٥		ضبط وضع البروجكتر
١٧		ضبط زوايا الصورة
١٨		ضبط حجم الصورة
٢١	٣	توصيل مهائئ عرض لاسلكي
٢١		تنصيب مهائئ عرض لاسلكي
٢٣		إعداد مهائئ العرض اللاسلكي
٢٤		إعداد المستقبل اللاسلكي الاختياري Dell WR517
٢٦		استخدام شاشة LAN
٣٤	٤	استكشاف الأعطال وإصلاحها
٣٤		الإرشادات المتعلقة باستكشاف الأخطاء وإصلاحها
٣٨		الإشارات الإرشادية
٣٩	٥	الصيانة
٣٩		استبدال بطاريات وحدة التحكم عن بعد
٤١	٦	المواصفات
٤٤	٧	معلومات إضافية
٤٥	٨	الاتصال بشركة Dell

نبذة عن جهاز العرض Dell



يأتي جهاز العرض الذي بين يديك مرفقًا به جميع العناصر الموضحة أدناه. تأكد من وجود كافة العناصر وفي حالة غياب أي عنصر، يرجى الاتصال بشركة Dell.

محتويات صندوق جهاز العرض

محتويات العبوة

(كابل VGA طوله VGA إلى VGA)

كيل الطاقة

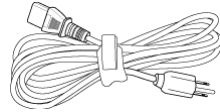
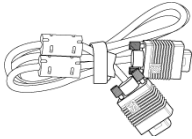

بطاريات AAA (عدد ٢)

وحدة التحكم عن بعد



قرص مدمج ودليل الاستخدام والوثائق الخاصة بالجهاز



الجانب العلوي والسفلي لجهاز العرض

الجانب السفلي

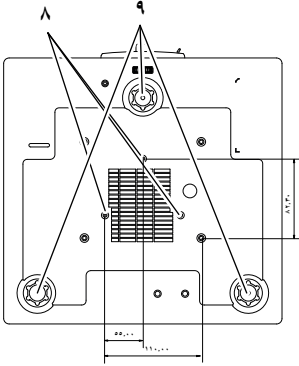

الجانب العلوي

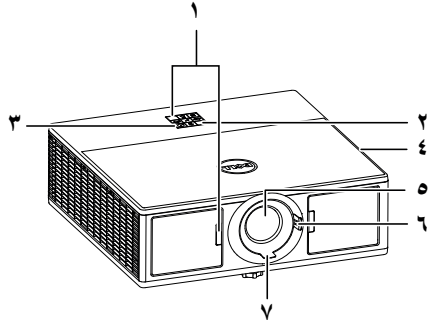

١	مستشعرات استقبال الأشعة تحت الحمراء
٢	مؤشرات الحالة
٣	زر الطاقة
٤	سماعات ٢٠ وات (٢ بقوة ١٠ وات)
٥	العدسة
٦	حلقة التكبير/التصغير
٧	عجلة التركيز البؤري
٨	فتحات التركيب في السقف:
٩	عجلة ضبط الإمالة

ملاحظة: فتحة مسمار التثبيت بعمق 3 M x ٦,٥ مم. عزم الربط الموصى باستخدامه أقل من ١٥ قوة كيلوجرام - سم.



توصيلات جهاز العرض

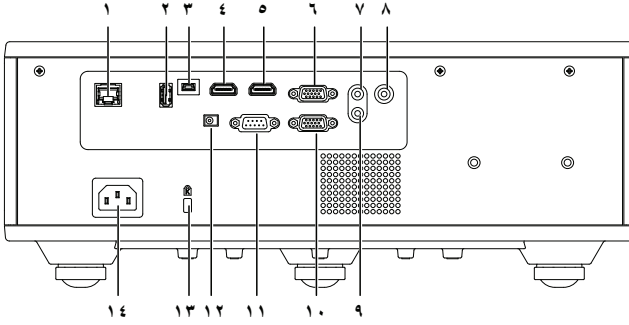

١	منفذ توصيل RJ45	٨	منفذ توصيل الميكروفون
٢	منفذ توصيل خرج التيار المباشر بقدرة + ٥ فولت/١,٨ أمبير	٩	منفذ توصيل خرج الصوت
٣	منفذ توصيل USB صغير (نوع B صغير) لتحديث البرنامج الثابت	١٠	منفذ توصيل خرج VGA (للعرض على شاشة إضافية)
٤	منفذ توصيل HDMI 2	١١	منفذ توصيل RS232
٥	منفذ توصيل HDMI 1	١٢	منفذ توصيل خرج التيار المباشر بقدرة +١٢ فولت
٦	موصل دخل VGA	١٣	فتحة كبل الحماية
٧	موصل دخل الصوت	١٤	موصل كبل الطاقة

⚠ تنبيه: يرجى اتباع تعليمات السلامة الموضحة في صفحة ٧ قبل الشروع في تنفيذ أي من الإجراءات الواردة في هذا القسم.

تنبية: تعليمات السلامة

- ١ تجنب استخدام الجهاز بالقرب من أجهزة يتولد عنها كمية كبيرة من الحرارة.
- ٢ تجنب استخدام الجهاز في المناطق التي تكثر فيها الأتربة. فقد تتسبب الأتربة في تعطل النظام؛ ومن ثم توقف الجهاز تلقائياً.
- ٣ تأكد من تثبيت الجهاز في مكان جيد التهوية.
- ٤ تجنب سد فتحات وتقريب التهوية الموجودة بالجهاز.
- ٥ تأكد من أن درجة الحرارة المحيطة بالجهاز تتراوح بين ٥ إلى ٤٠ درجة مئوية.
- ٦ لا تحاول لمس فتحات التهوية بالجهاز فقد تصبح ساخنة للغاية بعد تشغيل الجهاز أو بعد إيقاف تشغيله مباشرةً.
- ٧ لا تنظر مباشرة إلى عدسة الجهاز أثناء تشغيله؛ فقد يتسبب ذلك في إذيائك عينيك.
- ٨ تجنب وضع أي أجسام بالقرب من الجهاز أو أمامه أو محاولة تغطية العدسة أثناء تشغيله، حيث قد يتسبب ذلك في انصهار ذلك الجسم أو احتراقه.
- ٩ لا تستخدم الكحول لمسح العدسات.

ملاحظة:

- لا تحاول تركيب الجهاز في السقف بنفسك. بل ينبغي أن يعزى الأمر للفنيين المؤهلين لذلك.
- مجموعة تركيب جهاز الإسقاط في السقف الموصى باستخدامها هي (رقم الطبع: C3505).
- لمزيد من المعلومات، يرجى زيارة موقع خدمات الدعم الخاص بالشركة على العنوان [.dell.com/support](https://www.dell.com/support)
- لمزيد من المعلومات، يرجى الرجوع إلى معلومات السلامة المرفقة مع الجهاز.
- يقتصر استخدام جهاز الإسقاط ٧٧٦٠ على الأماكن الداخلية.

تحذير: إشعار الاستخدام الآمن لليزر



- هذا الجهاز هو جهاز ليزر من الفئة ٢ ويتوافق مع المعيار القياسي IEC 60825-1:2007 ومعياري 1040.11 و CFR 10.4010.
- جهاز ليزر من الفئة ٢ - يمنع التحديق في شعاع الليزر.
- يحتوي الجهاز على وحدة ليزر من الفئة ٤. يمنع محاولة فك المنتج بنفسك.
- قد يؤدي القيام بإجراء أي تعديل أو تشغيل لم يُص عليه في دليل المستخدم إلى مخاطر التعرض لإشعاعات الليزر الخطيرة،
- لا تحمق في الشعاع أثناء تشغيل الجهاز. فقد يؤدي الضوء الساطع الخارج من الجهاز إلى إصابة خطيرة بالعين.
- قد يؤدي الضبط أو التشغيل بدون اتباع التوجيهات الخاصة بذلك إلى ضرر ناتج عن التعرض لإشعة الليزر.
- تعليمات كافية للتجميع والتشغيل والصيانة بما في ذلك تحذيرات واضحة حول الاحتياطات اللازمة اتخاذها لتجنب احتمالية التعرض لليزر والإشعاع الجانبي مع بيان حدود الانبعاثات التي يمكن الوصول إليها في الفئة ٢.

وحدة التحكم عن بُعد

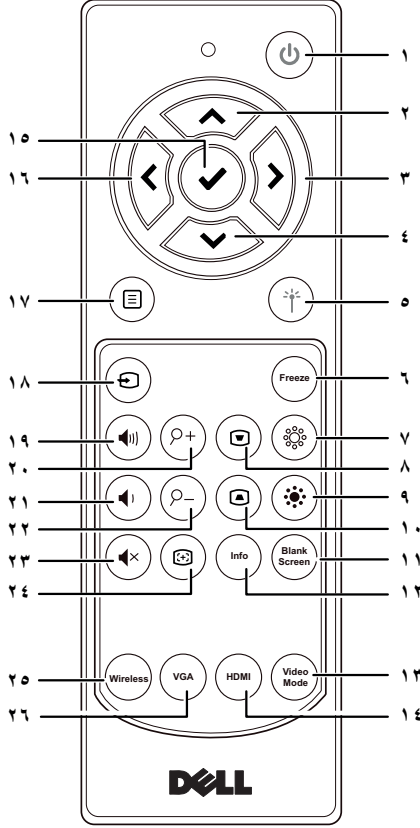

تشغيل جهاز العرض أو إيقاف تشغيله.	١	الطاقة
اضغط على هذا الزر للتنقل بين عناصر قائمة المعلومات المعروضة على الشاشة.	٢	أعلى
اضغط على هذا الزر للتنقل بين عناصر قائمة المعلومات المعروضة على الشاشة.	٣	اليمين
اضغط على هذا الزر للتنقل بين عناصر قائمة المعلومات المعروضة على الشاشة.	٤	أسفل

٥	الليزر 	وجه وحدة التحكم عن بعد نحو الشاشة، ثم اضغط مع الاستمرار على زر الليزر لتنشيط ضوء الليزر.
		⚠ تحذير: يحظر النظر إلى الليزر أثناء تشغيله. تجنب توجيه ضوء الليزر للعينين.
٦	تجميد	اضغط على هذا الزر لإيقاف الصورة على الشاشة مؤقتًا، ثم اضغط على Freeze (تجميد) مرة أخرى لاستئناف عرض الصورة.
٧	السطوع + 	اضغط على هذا الزر لزيادة مستوى السطوع.
٨	ضبط التشوه شبه المنحرف +	اضغط على هذا الزر لضبط تشوه الصورة الناتج عن إمالة جهاز العرض (+/- ٣٠ درجة).
٩	السطوع - 	اضغط على هذا الزر لخفض مستوى السطوع.
١٠	ضبط التشوه شبه المنحرف -	اضغط على هذا الزر لضبط تشوه الصورة الناتج عن إمالة جهاز العرض (+/- ٣٠ درجة).
١١	شاشة فارغة	اضغط على هذا الزر لإخفاء/إظهار الصورة.
١٢	معلومات	اضغط على هذا الزر لعرض المعلومات المتعلقة بجهاز الإسقاط.
١٣	وضع الفيديو	يتميز هذا الجهاز بتمتعه بتهيئات مسبقة الضبط تنتج عرضاً أفضل للبيانات (شرائح العرض التلقائي) أو الفيديو (الأفلام والألعاب وغيرها). اضغط على زر وضع الفيديو للتبديل بين أوضاع عرض تلقائي أو ساطع أو الفيلم أو sRGB أو مخصص.
		يؤدي الضغط مرة واحدة على زر وضع الفيديو إلى إظهار وضع العرض الحالي. بينما يؤدي الضغط وضع الفيديو مرة أخرى إلى التبديل بين أوضاع العرض.
١٤	HDMI	اضغط على هذا الزر لاختيار مصدر HDMI 1 أو HDMI 2.
١٥	إدخال 	اضغط على هذا الزر لتأكيد اختيارك.
١٦	اليسار 	اضغط على هذا الزر للتنقل بين عناصر قائمة المعلومات المعروضة على الشاشة.
١٧	القائمة 	اضغط على هذا الزر لتنشيط قائمة المعلومات المعروضة على الشاشة.
١٨	المصدر 	اضغط للتبديل بين مصادر الدخل: VGA و HDMI 1 و HDMI 2 و Wireless Display و LAN Display.
١٩	رفع الصوت 	اضغط على هذا الزر لزيادة مستوى الصوت.

٢٠	تكبير الزوم (P+)	اضغط على هذا الزر لزيادة حجم الصورة.
٢١	خفض الصوت (M)	اضغط على هذا الزر لخفض مستوى الصوت.
٢٢	تصغير الزوم (P-)	اضغط على هذا الزر لتصغير حجم الصورة.
٢٣	كتم الصوت (M)	اضغط على هذا الزر لكتم صوت سماعة جهاز العرض أو إلغاء كتمه.
٢٤	ضبط تلقائي (S)	اضغط على هذا الزر لضبط الصورة المعروضة.
٢٥	لاسلكية	اضغط على هذا الزر لاختيار مصدر Wireless Display (شاشة العرض اللاسلكي).
٢٦	VGA	اضغط هذا الزر لاختيار مصدر VGA.

نطاق تشغيل وحدة التحكم عن بعد

نطاق التشغيل	
الزاوية	$\pm 30^\circ$
المسافة	٧م/٩٧،٢٢ قدم

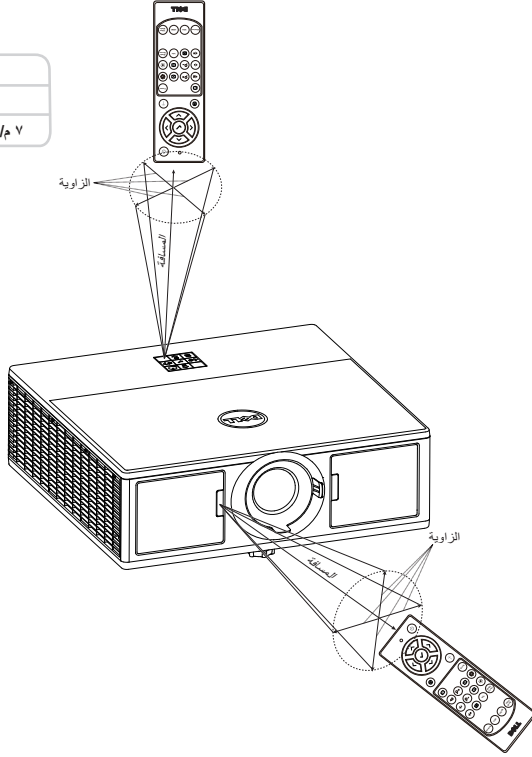

ملاحظة: قد يختلف نطاق التشغيل الفعلي إلى حد ما عما ورد بالرسم التوضيحي، كما تحول البطاريات الضعيفة دون تشغيل وحدة التحكم عن بعد للجهاز بصورة صحيحة.



ضبط صورة جهاز الإسقاط



ضبط زوم الصورة المعروضة

زيادة ارتفاع الجهاز

١ ارفع الجهاز إلى أن يصل إلى زاوية العرض المطلوبة، واستخدم عجلة ضبط الإمالة الأمامية لضبط زاوية العرض بدقة.

خفض ارتفاع الجهاز

١ اخفض ارتفاع الجهاز واستخدم عجلة ضبط الإمالة الأمامية لضبط زاوية العرض بدقة.

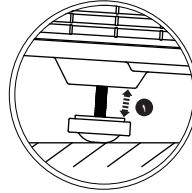
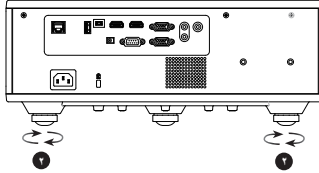
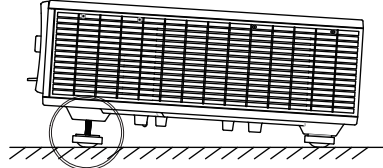
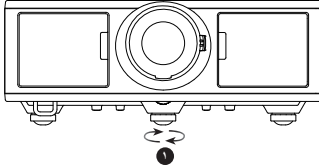

١ عجلة ضبط الإمالة الأمامية
(زاوية الإمالة: ٠ إلى ٣,٦ درجة)

٢ عجلة ضبط الإمالة

ضبط الزوم والتركيز البؤري بجهاز العرض

- ١ افتح الباب الجانبي الأمامي لجهاز العرض.
- ٢ قم بإلغاء قفل إزاحة العدسة قبل ضبط إزاحة العدسة.
- ٣ أدر مفتاح إزاحة العدسة الأفقي/الرأسي لضبط الإزاحة.
- ٤ بعد ضبط إزاحة العدسة، قم بقفل مفتاح الإزاحة.
- ٥ حرك عجلة ضبط الزوم لأعلى وأسفل للتكبير والتصغير.
- ٦ أدر عجلة التركيز البؤري إلى أن تحصل على صورة واضحة، يستطيع جهاز الإسقاط إجراء عملية التركيز البؤري على مسافات تتراوح بين ٤,٢٧ و ٢٦,٢٥ قدم (بما يعادل ١,٣ إلى ٨,٠ متر).
- ٧ أغلق الباب الجانبي الأمامي لجهاز العرض.

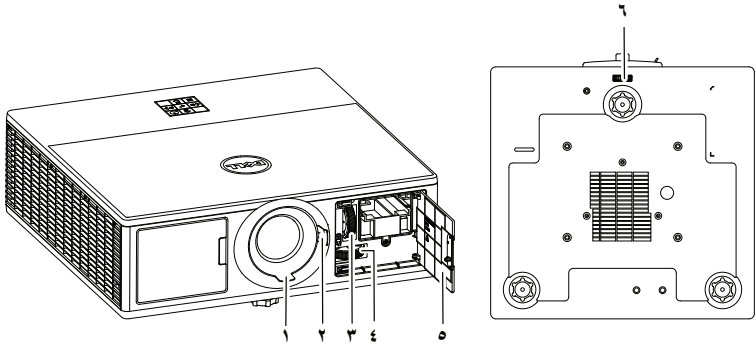

١	عجلة التركيز البؤري
٢	حلقة التكبير/التصغير
٣	مفتاح ضبط الإزاحة الرأسية
٤	مفتاح ضبط الإزاحة الأفقية
٥	الباب الجانبي الأمامي
٦	قفل إزاحة العدسة

ضبط وضع البروجكتر

عند تحديد موضع جهاز العرض، يرجى النظر بعين الاعتبار إلى حجم الشاشة وشكلها فضلاً عن موضع منافذ التيار والمسافة بين جهاز العرض وباقي الجهاز. يرجى اتباع هذه الإرشادات العامة:

- ضع جهاز العرض على سطح مستو على زاوية قائمة بالنسبة للشاشة. يجب أن تكون المسافة بين جهاز العرض (بالعدسة القياسية) وشاشة العرض ٣,٢٨ قدم (١ متر) على الأقل.
- ضع جهاز العرض على المسافة التي تريدها من الشاشة، علماً بأن حجم الصورة المعروضة يتحدد بحجم المسافة الممتدة من عدسة جهاز العرض إلى الشاشة وإعداد الزوم وكذلك بحسب تنسيق الفيديو.
- نسبة طرح العدسة: ١,٢ ~ ٢,١٣
- تشغيل بتوجيه حر ٣٦٠ درجة

يمكنك إعداد ٧٧٦٠ أو تركيبه بالطرق الآتية:

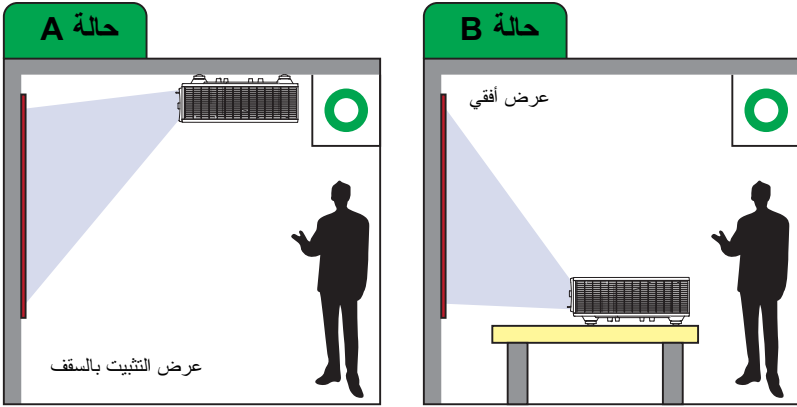

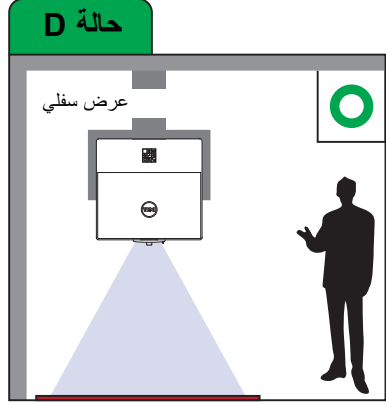
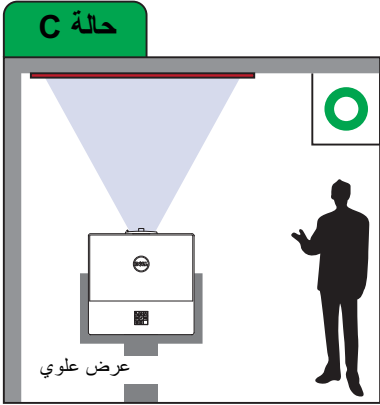





ضبط زوايا الصورة

يمكنك استخدام إعداد الزوايا الأربعة لضبط شكل الصورة وحجمها بشكل غير متساو من جميع الجوانب.



١ متقدمة -> إعدادات الانحراف -> أربعة زوايا

٢ عند تشغيل شاشة الزوايا الأربعة، استخدم  ،  ،  أو  لتحديد زاوية واحدة، ثم اضغط على  للتأكيد.

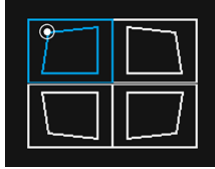

٣ استخدم  ،  ،  أو  لضبط شكل الصورة على النحو اللازم.

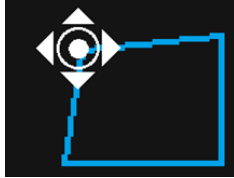

٤ عند الانتهاء، اضغط على زر "قائمة" للخروج.

ملاحظة: لا تتوفر الوظيفة عند استخدام الوضع الأفقي أو الرأسي. لم يتم ضبط المحور. 

ضبط حجم الصورة

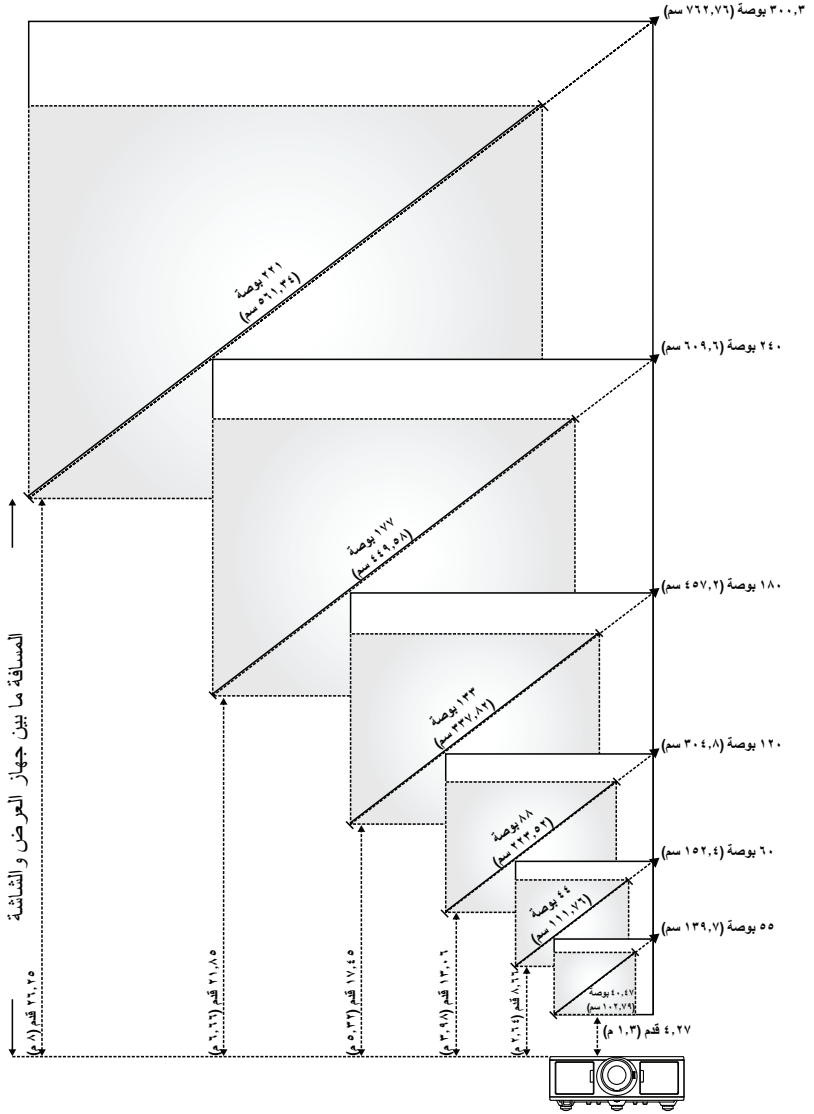

ضبط شكل الصورة

الحد الأدنى للزوم						مسافة الإسقاط (م) [A]
من قاعدة جهاز العرض إلى أسفل الصورة (سم) [D]	من قاعدة جهاز العرض إلى أعلى الصورة (سم) [C]	حجم الصورة				
		الارتفاع (سم) [H]	العرض (سم) [W]	القطر (بوصة/سم) [B]		
٢	٣٦	٣٤	٦١	٢٧,٢ بوصة (٦٩,٠٩ سم)	١,٣	
٣	٧٣	٧٠	١٢٤	٥٦ بوصة (١٤٢,٢٤ سم)	٢,٦٤	
٥	١١٠	١٠٥	١٨٧	٨٤ بوصة (٢١٣,٣٦ سم)	٣,٩٨	
٨	١٤٨	١٤٠	٢٥٠	١١٣ بوصة (٢٨٧,٠٢ سم)	٥,٣٢	
٩	١٨٥	١٧٦	٣١٣	١٤١ بوصة (٣٥٨,١٤ سم)	٦,٦٦	
١١	٢٢٢	٢١١	٣٧٦	١٦٩ بوصة (٤٢٩,٢٦ سم)	٨	

الحد الأقصى للزوم						مسافة الإسقاط (م) [A]
من قاعدة جهاز العرض إلى أسفل الصورة (سم) [D]	من قاعدة جهاز العرض إلى أعلى الصورة (سم) [C]	حجم الصورة				
		الارتفاع (سم) [H]	العرض (سم) [W]	القطر (بوصة/سم) [B]		
٣	٦٤	٦١	١٠٨	٤٩ بوصة (١٢٤,٤٦ سم)	١,٣	
٦	١٣٠	١٢٤	٢٢٠	٩٩ بوصة (٢٥١,٤٦ سم)	٢,٦٤	
٩	١٩٦	١٨٧	٣٢٢	١٥٠ بوصة (٣٨١ سم)	٣,٩٨	
١٣	٢٦٢	٢٤٩	٤٤٣	٢٠٠ بوصة (٥٠٨ سم)	٥,٣٢	
١٦	٣٢٨	٣١٢	٥٥٥	٢٥١ بوصة (٦٣٧,٥٤ سم)	٦,٦٦	
١٩	٣٩٤	٣٧٥	٦٦٧	٣٠١,١ بوصة (٧٦٤,٧٩ سم)	٨	

* هذا الشكل للأغراض المرجعية فقط.

* نسبة الإزاحة: ١٠٥٪~١٣٠٪

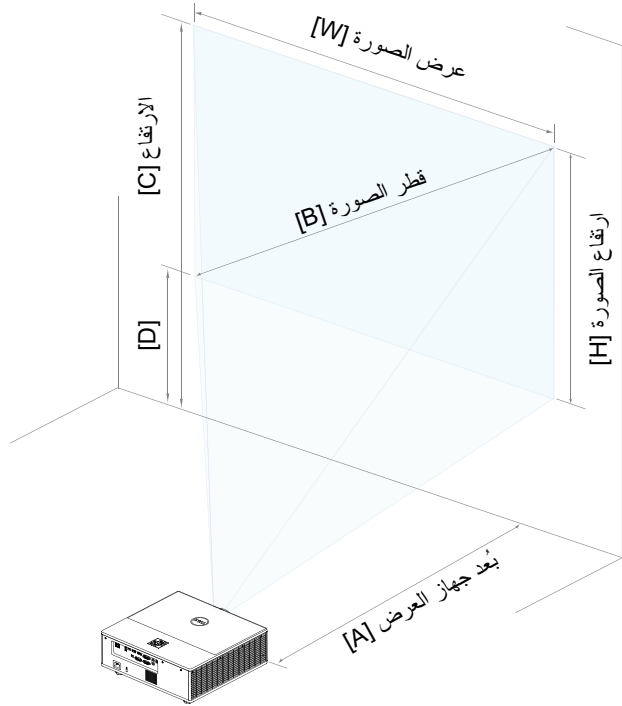

توصيل مهائئ عرض لاسلكي



تثبيت مهائئ عرض لاسلكي

يأتي جهاز الإسقاط الخاص بك مع مقصورة داخلية آمنة لمهائئ العرض اللاسلكي. لا يأتي مهائئ العرض اللاسلكي مرفقاً مع جهاز الإسقاط ٧٧٦٠. تشتمل الحقيبة الداخلية على منفذ طاقة USB و HDMI. وفيما يلي خطوات التثبيت:

١ افتح الباب الجانبي الأمامي، وتأكد من إيقاف تشغيل جهاز العرض.

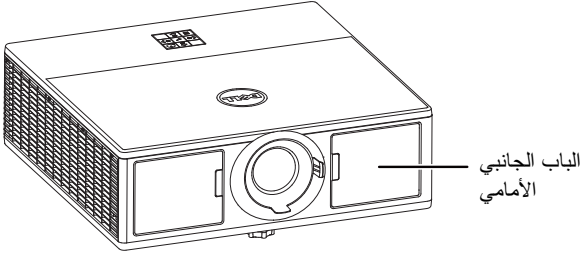

٢ قم بتوصيل كبل USB بمهائئ العرض اللاسلكي.

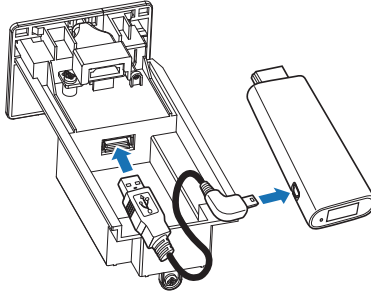

٣ ركب مهايئ الشاشة اللاسلكي.

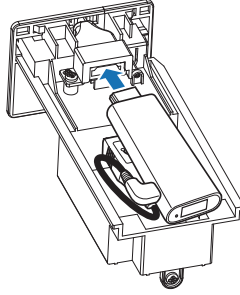

٤ استبدل غطاء المصباح العلوي وأحكم ربط المسامير.

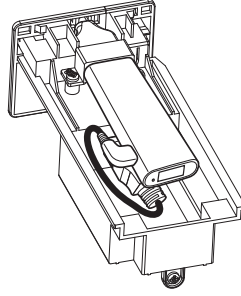

إعداد مهائئ العرض اللاسلكي ١ تشغيل جهاز العرض.

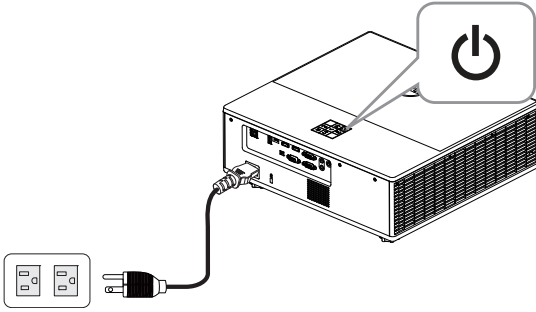

٢ انتقل إلى مصدر "الشاشة اللاسلكية".

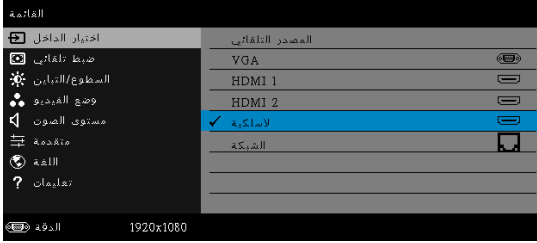

٣ اتبع التعليمات الموضحة التي تظهر على الشاشة لمتابعة العرض اللاسلكي.

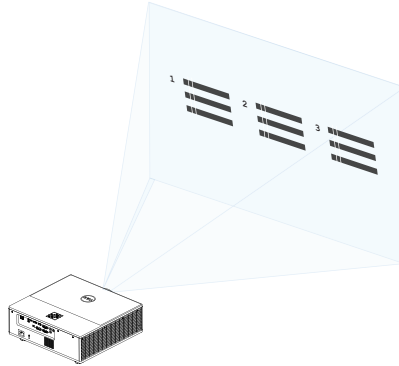

إعداد المستقبل اللاسلكي الاختياري Dell WR517

يزود المستقبل اللاسلكي Dell WR517 بنظام Windows الموجود على الكمبيوتر المحمول أو هاتف Android الذكي أو الجهاز اللوحي بقدرة Miracast لعرض صور الشاشة على Dell 7760 باستخدام أي واجهة Wi-Fi مباشرة.

تشمل خصائص المستقبل اللاسلكي Dell WR517 ما يلي:

- اتصال لاسلكي عبر IEEE 802.11 ac (Wi-Fi) أو bluetooth أو شاشة الجهاز.
- يسهل هذا الاتصال التوصيل بالأنظمة القديمة أو الحديثة.
- يتم تضمين برامج تشغيل / تطبيقات جهاز المراقبة Dell اللاسلكي لدعم إضافة / تحسين خصائص مشاركة HID ↓ Windows 8.x و Windows 10 و Windows 7.

لا تأتي وحدة Dell اللاسلكية مع بروجيكتور ٧٧٦٠ الخاص بك. غير أنه يمكن شراؤها من خلال الموقع الخاص بشركة Dell www.dell.com

توصيل المستقبل اللاسلكي Dell WR517 ببروجيكتور Dell 7760:

- ١ استخدم مفك براغي (برأس متصالب) لربط المسمارين (يأتي مع المستقبل) برف التركيب الموجودة في الجزء الخلفي للبروجيكتور.
- ٢ حاذِ فتحات تثبيت المستقبل اللاسلكي Dell WR517 بمسمارين مربوطين في الجزء الخلفي للبروجيكتور، ثم ادفع المستقبل لأسفل إلى أن يُغلق في مكانه.
- ٣ وصل كبل USB الصغير (المرفق بالمستقبل) من المستقبل اللاسلكي Dell WR517 بمنفذ USB في البروجيكتور لتشغيله.
- ٤ وصل كبل HDMI (المرفق بالمستقبل) من المستقبل اللاسلكي Dell WR517 بالبروجيكتور.
- ٥ وصل كبل USB من المستقبل اللاسلكي Dell WR517 بلوحة مفاتيح USB والفأرة.
- ٦ شغل البروجيكتور وسيتم تنشيط المستقبل اللاسلكي Dell WR517 في نفس الوقت.

إعداد المستقبل اللاسلكي مع شاشة. الخطوات ١، ٢.

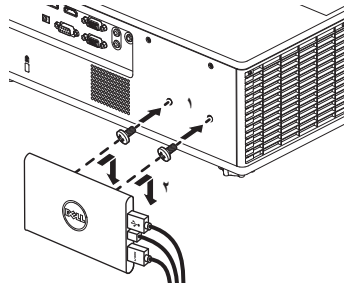

إعداد المستقبل اللاسلكي مع شاشة. الخطوات ٣، ٤، ٥.

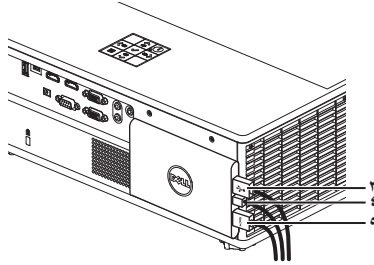

استخدام شاشة LAN

ملاحظة: خطوات إعداد شاشة LAN هي نفسها على نظامي Windows و Mac. 



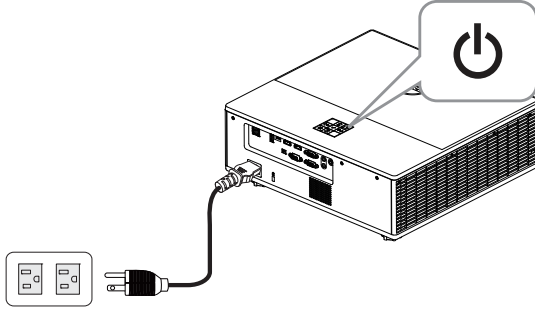

تمكين LAN على جهاز العرض

١ صل كبل الطاقة ثم اضغط على زر الطاقة.

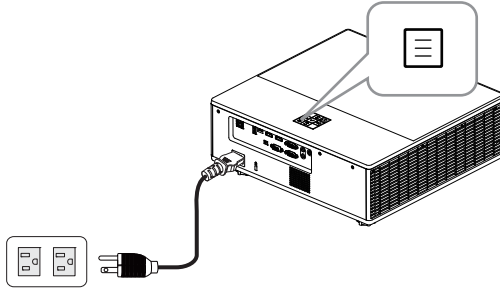

٢ اضغط على زر القائمة في لوحة تحكم جهاز العرض أو وحدة التحكم عن بعد.



ملاحظة: استخدم الأزرار  و  و  و  للتنقل  وللتحديد. 

٣ تأكد من إيقاف DHCP الاختياري من إعدادات LAN في قائمة "متقدمة".



٤ ادخل إلى قائمة مصدر الدخل ثم اختر مصدر دخل الشبكة.

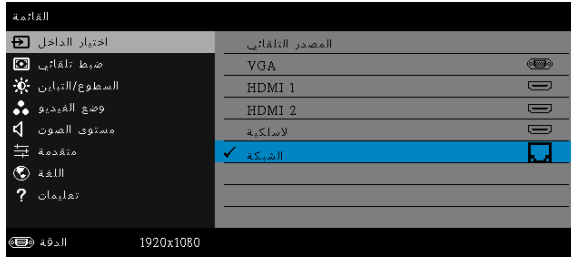

وفيما يلي تظهر شاشة دليل LAN:

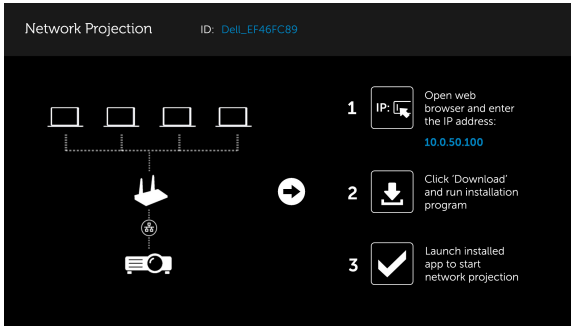

تثبيت برنامج Dell Network Projection على جهاز الكمبيوتر

٥ وصل كبل شبكة الاتصال المحلية بجهاز العرض والكمبيوتر.

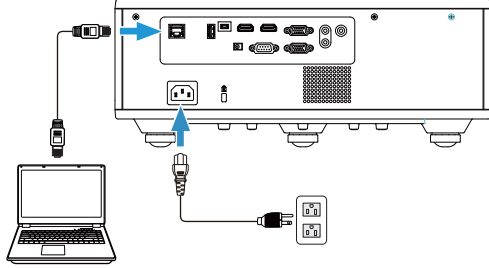

ملاحظة: كما يمكن توصيل كبل LAN بجهاز العرض والكمبيوتر من خلال لوحة توصيل. اتبع هذه الخطوات للوصول إلى الإعدادات:

أ قم بتغيير DHCP الاختياري إلى تشغيل. الخطوات: متقدمة - < إعدادات LAN - DHCP - < تشغيل.



عنوان IP هذا مخلق من خلال DHCP، وليس نفس العنوان.

ب قم بتغيير "مصدر الدخل" إلى مصدر دخل الشبكة. الخطوات: مصدر الدخل -< الشبكة (نفس الخطوة ٤).

ج افتح مستعرض الإنترنت على جهاز الكمبيوتر، وأدخل عنوان **192.168.100.10** (كما هو موضح على الشاشة) في شريط عنوان المستعرض.

د اذهب إلى الخطوة ٨.

٦ افتح وادخل إلى بروتوكول الإنترنت (TCP/IP) على جهاز الكمبيوتر، والرجاء إدخال عنوان IP وعلامة "الشبكة الفرعية"، ثم انقر فوق "موافق".

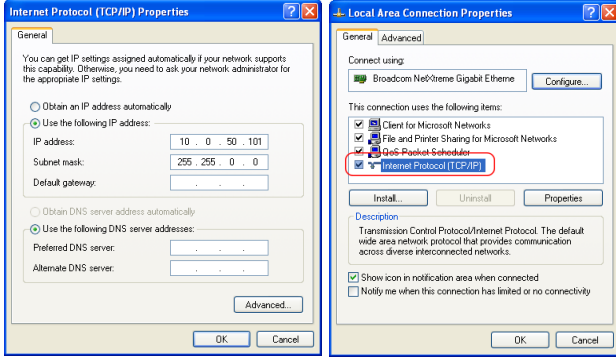

٧ افتح مستعرض الإنترنت على جهاز الكمبيوتر، وأدخل عنوان **10.0.50.100** (افتراضي) في شريط عنوان المستعرض. ستنقل لصفحة الويب **Dell 7760 Web Management**.

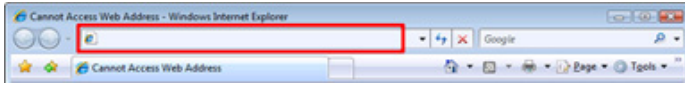

٨ عندئذ تفتح صفحة إدارة الويب الخاصة بجهاز العرض ٧٧٦٠. وعندما تقوم باستعراض الصفحة للمرة الأولى، اضغط فوق تنزيل.

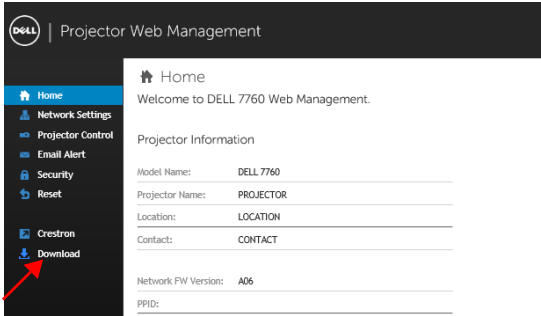

٩ من صفحة تنزيل اختر نظام التشغيل الذي تستخدمه، ثم انقر فوق تنزيل تطبيق Network Projection ثم نثبه على جهازك.

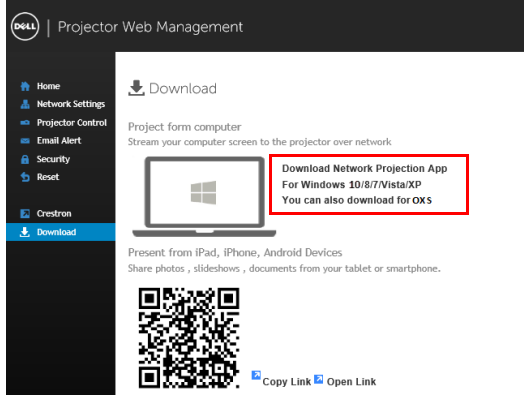

ملاحظة: إذا لم تتمكن من تثبيت التطبيق نظراً لعدم ملائمة حقوق الاستخدام على جهاز الكمبيوتر الخاص بك، فيرجى الاتصال بمسؤول الشبكة.

١٠ انقر فوق تشغيل لإتمام تنصيب البرنامج للمرة الأولى.
١١ يبدأ بذلك تثبيت البرنامج. اتبع التعليمات التي تظهر على الشاشة لإتمام الإعداد.

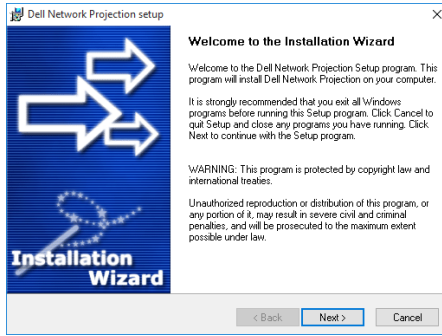

بدء تشغيل تطبيق Dell Network Projection
بمجرد تمام التثبيت يمكن النقر نقراً مزدوجاً على أيقونة الموجودة على سطح المكتب لبدء تشغيل التطبيق.

تظهر شاشة Dell Network Projection أدناه:

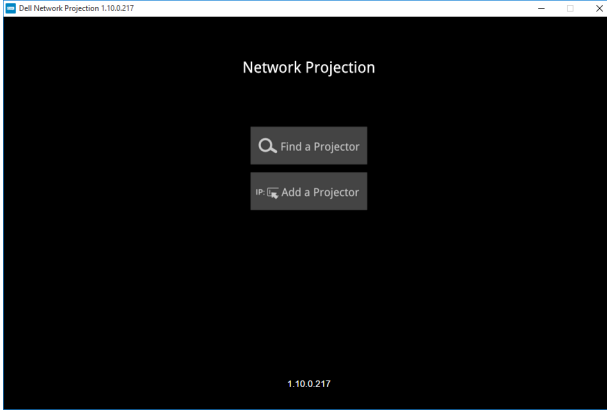

١٢ من شاشة Dell Network Projection انقر فوق **Find a Projector** (بحث عن جهاز عرض).
ثم اختر **Dell_42FE21E1** (رمز عشوائي).

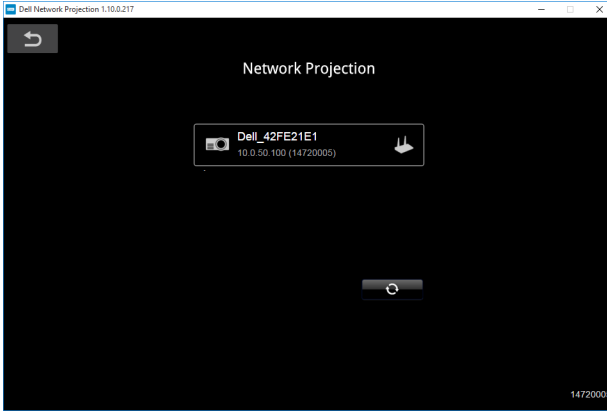

١٣ انقر فوق **Mirror Off** (إيقاف العكس) لبدء عرض شبكة ٧٧٦٠ من Dell.

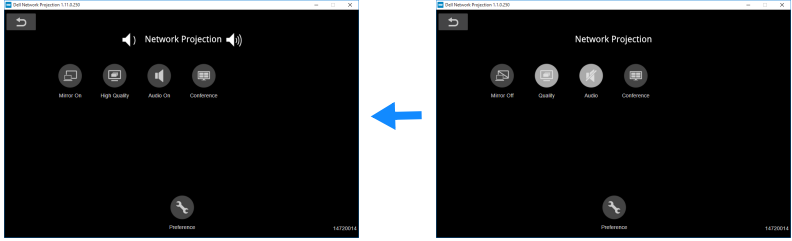

توضيح وظائف الأزرار

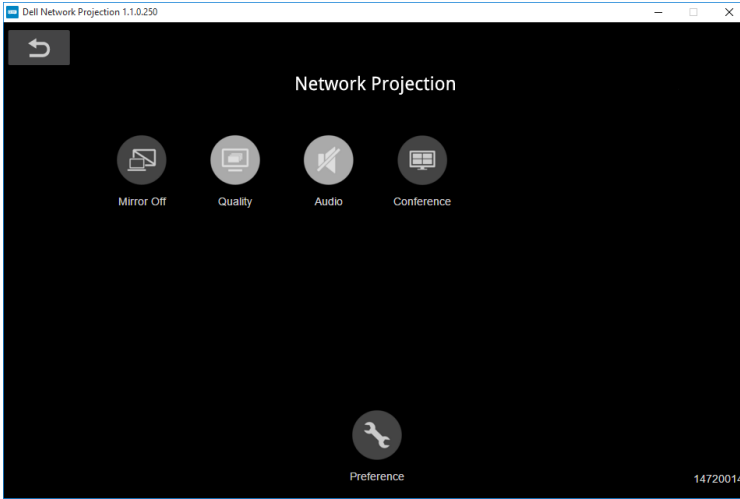

العنصر	الوصف
شريط أدوات مفاتيح التحكم	
 تشغيل/إيقاف العكس	انقر للتبديل بين تشغيل وإيقاف عرض الشبكة ووصلة الشبكة.
 الجودة	انقر للتبديل بين الجودة العالية والمنخفضة.
 الصوت	انقر للتبديل بين تشغيل/إيقاف تشغيل الصوت.
 مكالمة جماعية	انقر لتنشيط إعدادات التحكم في المؤتمر.
 التفضيلات	انقر لتنشيط آخر إعدادات الاتصال.

استكشاف الأعطال وإصلاحها

الإرشادات المتعلقة باستكشاف الأخطاء وإصلاحها

في حالة مواجهة أية مشكلات مع الجهاز، يرجى الرجوع إلى إرشادات استكشاف الأعطال وإصلاحها التالية. وفي حالة استمرار المشكلة، يرجى الاتصال بشركة Dell.

المشكلة	الحلول الممكنة
الصورة لا تظهر على الشاشة	<ul style="list-style-type: none"> • تأكد من اختيارك مصدر الدخل الصحيح من قائمة اختيار الدخل. • تأكد من تمكين منفذ الرسوم الخارجي. وإذا كنت تستخدم كمبيوترًا محمولًا من إنتاج شركة ممثي، فاضغط على $(Fn+F8)$. أما في حالة استخدام أجهزة كمبيوتر من إنتاج شركات أخرى، فيرجى الرجوع إلى الوثائق الخاصة بها. وإذا لم يتم عرض الصورة بطريقة صحيحة، يرجى تحديث برنامج تشغيل الفيديو الخاص بجهازك. لمعرفة المزيد عن أجهزة كمبيوتر ممثي؛ يرجى زيارة موقع www.dell.com/support. • تأكد من إحكام توصيل جميع الكبلات، راجع "ضبط صورة جهاز الإسقاط" بصفحة ١٣. • تأكد من عدم انثناء دبابيس منافذ التوصيل أو انكسارها. • استخدم نمط الاختبار الموجود في إعدادات العارض متقدمة. ثم تأكد من صحة ألوان نمط الاختبار.

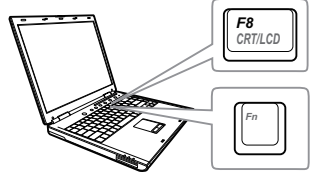

المشكلة (تابع)

عرض جزء من الصورة أو ظهورها على نحو متحرك أو غير صحيح

الحلول الممكنة (تابع)

١ اضغط على الزر ضبط تلقائي الموجود بوحدة التحكم عن بعد.

٢ إذا كنت تستخدم كمبيوتر محمولاً من إنتاج شركة Dell، فاضبط دقة الكمبيوتر على 1080p (1٩٢٠ x ١٠٨٠):

أ انقر بزر الماوس الأيمن فوق الجزء غير المستخدم من سطح المكتب في نظام Microsoft® Windows®، ثم انقر فوق خصائص، وحدد علامة تبويب إعدادات.



ب تحقق من أن الإعداد الخاص بمنفذ الشاشة الخارجية هو 1٩٢٠ x ١٠٨٠ بكسل.

ج اضغط على   (Fn+F8).

إذا واجهت أية صعوبة في تغيير مستوى الدقة أو في حالة تجمد الشاشة، فأعد تشغيل جميع الأجهزة وجهاز العرض.

في حال استخدام جهاز كمبيوتر محمول من إنتاج شركة أخرى بخلاف شركة Dell؛ يرجى الرجوع إلى الوثائق الخاصة به. وإذا لم يتم عرض الصورة بطريقة صحيحة، يرجى تحديث برنامج تشغيل الفيديو الخاص بجهازك. للحصول على كمبيوتر من إنتاج شركة Dell، يرجى زيارة موقع www.dell.com/support.

عدم ظهور العرض التقديمي المطلوب على الشاشة

إذا كنت تستخدم كمبيوتر محمول، فاضغط على   (Fn+F8).

الصورة غير مستقرة أو مضطربة

اضبط وظيفة التتبع في قائمة المعلومات المعروضة على الشاشة ثم اختر قائمة إعدادات العرض المنبثقة من قائمة متقدمة (في وضع الحاسب الشخصي فقط).

اهتزاز عمودي للصورة

اضبط وظيفة التردد في قائمة المعلومات المعروضة على الشاشة ثم اختر قائمة إعدادات العرض المنبثقة من قائمة متقدمة (في وضع الحاسب الشخصي فقط).

المشكلة (تابع)	الحلول الممكنة (تابع)
لون الصورة غير صحيح	<ul style="list-style-type: none"> • إذا استقبلت الشاشة إشارة خرج خاطئة من بطاقة الرسوم، يرجى ضبط نوع الإشارة على RGB في علامة تبويب إعدادات الصور المنبثقة من متقدمة المعلومات المعروضة على الشاشة. • استخدم نمط الاختيار الموجود في إعدادات العرض المنبثقة من قائمة متقدمة. ثم تأكد من صحة ألوان نمط الاختيار.
الصورة خارج نطاق التركيز البؤري	<p>١ اضبط عجلة التركيز البؤري الموجودة فوق عدسة جهاز العرض.</p> <p>٢ تأكد من وجود شاشة العرض داخل نطاق المسافة المطلوبة من جهاز الإسقاط (٢٧، ٤ قدم [١، ٣ م] إلى ٢٥، ٢٦ قدم [٨ م]).</p>
تمدد الصورة عند عرض محتويات أقراص DVD بنسبة عرض لارتفاع ٩:١٦	<p>يكشف الجهاز تلقائياً عن تنسيق إشارة الدخل، وهو يحافظ على نسبة عرض الصورة المسقطة إلى ارتفاعها وفقاً لتنسيق إشارة الدخل أثناء تنشيط وضع الأصل.</p> <p>إذا استمر تمدد الصورة، فاضبط نسبة العرض للارتفاع في إعدادات العرض المنبثقة من قائمة متقدمة المعلومات المعروضة على الشاشة.</p>
الصورة معكوسة	<p>حدد إعدادات العرض المنبثقة من قائمة المعلومات المعروضة على الشاشة ثم اضبط وضع جهاز العرض.</p>
إضاءة مؤشر درجة الحرارة باللون الكهرماني بصورة مستمرة	<p>يعني ذلك ارتفاع درجة حرارة جهاز العرض، وعندئذ يتوقف العرض تلقائياً. أعد تشغيل الجهاز مرة أخرى بعد أن يبرد. وفي حالة استمرار المشكلة، يرجى الاتصال بشركة Dell.</p>
وميض مؤشر درجة الحرارة باللون الكهرماني	<p>إذا تعرضت مروحة الجهاز للتلوث، يتوقف الجهاز عن العمل تلقائياً. وعندها عليك أن تحاول إزالة وضع جهاز الإسقاط عن طريق الضغط مع الاستمرار على زر الطاقة لمدة ١٠ ثوان. ويرجى الانتظار لمدة ٥ دقائق ثم محاولة تشغيل الجهاز مرة أخرى. وفي حالة استمرار المشكلة، يرجى الاتصال بشركة Dell.</p>

المشكلة (تابع)	الحلول الممكنة (تابع)
عدم عمل وحدة التحكم عن بعد بسلاسة أو عملها خلال نطاق محدود فقط	قد تكون طاقة البطارية منخفضة. فإذا كان الأمر كذلك، استبدل البطاريتين بأخرين جديدتين من النوع AAA.
دعم تحكم LAN	<ul style="list-style-type: none"> • تم التأكد من مطابقة وظائف التحكم من خلال الويب مع IE9 و IE10 و IE11. قد يوجد بعض المشكلات في التوافق في الإصدار الآخر. • يجب تعطيل إعداد "عرض التوافق". وإلا قد تظهر مشكلة غير عادية على أيقونة أو محتوى صفحة تحكم الويب.

الإشارات الإرشادية

المؤشر		أزرار التحكم		الوصف	حالة جهاز العرض
المصباح (كهرماني)	درجة الحرارة (كهرماني)	الطاقة	وميض أبيض		
إيقاف	إيقاف	وميض أبيض	وميض أبيض	جهاز العرض في وضع الاستعداد. وجاهز للتشغيل.	وضع الاستعداد
إيقاف	إيقاف	اللون الأبيض	اللون الأبيض	يستغرق جهاز العرض بعض الوقت للتسخين ثم التشغيل.	وضع التسخين
إيقاف	إيقاف	اللون الأبيض	اللون الأبيض	جهاز العرض في الوضع العادي، وجاهز لعرض الصورة. ملاحظة: لم يتم الوصول إلى قائمة المعلومات المعروضة على الشاشة.	تشغيل LD
إيقاف	إيقاف	اللون الأبيض	اللون الأبيض	جاري تبريد جهاز العرض لإيقاف تشغيله.	وضع التبريد
إيقاف	يومض	إيقاف	إيقاف	قد تتسد فتحات التهوية وترتفع درجة الحرارة المحيطة إلى ما يزيد عن ٤٠ درجة مئوية، وبالتالي يتوقف الجهاز عن العمل تلقائياً، لذا، يرجى التحقق من عدم انسداد فتحات التهوية ومن أن درجة الحرارة المحيطة تتناسب مع نطاق التشغيل. وفي حالة استمرار المشكلة، يرجى الاتصال بشركة Dell.	ارتفاع درجة حرارة الجهاز بصورة مفرطة
إيقاف	وميض كهرماني	إيقاف	وميض كهرماني	تعطلت إحدى المراوح، ويتوقف الجهاز عن العمل تلقائياً. وفي حالة استمرار المشكلة، يرجى الاتصال بشركة Dell.	تعطل مروحة
إيقاف	يومض	يومض	يومض	قد تكون منافذ التهوية مسدودة أو ارتفاع درجة حرارة محرك LD بشكل مفرط. وبالتالي يتوقف الجهاز عن العمل تلقائياً. أعد تشغيل الجهاز مرة أخرى بعد أن يبرد. وفي حالة استمرار المشكلة، يرجى الاتصال بشركة Dell.	ارتفاع درجة حرارة LD بشكل مفرط
وميض كهرماني	وميض كهرماني	اللون الأبيض	اللون الأبيض	يتعذر تشغيل عجلة الألوان، وقد تعطل الجهاز وبالتالي يتوقف عن العمل تلقائياً. فصل كبل الطاقة بعد ٣ دقائق ثم قم بتشغيل الجهاز. وإذا استمرت المشكلة، يرجى الاتصال بشركة Dell.	تعطل عجلة الألوان
يومض	إيقاف	إيقاف	إيقاف	LD معطوب.	فشل LD
يومض	يومض	وميض كهرماني	وميض كهرماني	انقطع مصدر الإمداد بالطاقة، ويتوقف الجهاز عن العمل تلقائياً. فصل كبل الطاقة بعد ٣ دقائق ثم قم بتشغيل الجهاز. وإذا استمرت المشكلة، يرجى الاتصال بشركة Dell.	عطل - بمصدر الإمداد بالتيار المباشر (١٢٠ فولت)



استبدال بطاريات وحدة التحكم عن بعد

ملاحظة: أخرج البطاريات من وحدة التحكم عن بعد في حال عدم استخدامها. 

١ اضغط على المقبض لرفع غطاء حجرة البطارية.

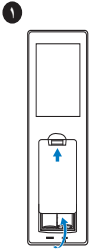

٢ تحقق من صحة اتجاه القطبين (+/-) في البطاريات.

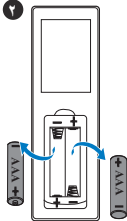

٣ قم بتركيب البطاريات مع مراعاة صحة اتجاه القطبين طبقاً للعلامات الموجودة داخل حجرة البطارية.

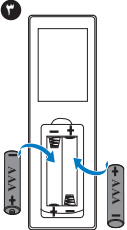

ملاحظة: تجنب الخلط بين أنواع مختلفة من البطاريات أو استخدام بطاريات جديدة وقديمة معاً. 

٤ أعد غطاء البطارية إلى مكانه.

٤

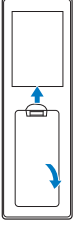

S600HB DMD, DarkChip3™ بكسل ١٠٨٠ بوصة ٠,٦٥	الصمام الضوئي
٥٤٠٠ لومن ANSI (بحدٍ أقصى)	السطوع
١:١٨٠٠ نموذجية (التشغيل الكامل/الإيقاف الكامل)	نسبة التباين
نسبة تباين عالية ١:١٠٠٠٠٠	
٨٥٪ نموذجي (المعيار الياباني - JBMA)	الاتساق
١٩٢٠ x ١٠٨٠ (1080p)	عدد وحدات البكسل
٩:١٦	نسبة العرض للارتفاع
١,٠٧ بليون لون	الألوان القابلة للعرض
٢ X عادي	سرعة عجلة الألوان
١ X للعرض ثلاثي الأبعاد	
فتحة العدسة: البعد البؤري / ٣,٣٩~٢,٥	عدسة العرض
الطول البؤري، بؤرة = ٣١,٣٦~١٧,٦٣ مم	
عدسة زووم يدوية ١,٧٨X	
نسبة الطرح = ٢,١٣~١,٢ عن بعد وعن قرب	
نسبة الإراحة: ١٠٥٪~١٣٠٪	
٢٧,٢ ~ ٣٠,١ بوصة (قطري)	مقاس شاشة العرض
٢٧,٢ ~ ٢٦,٢٥ قدم (١,٣ ~ ٨ م)	مسافة العرض
دخل الفيديو المركب عبر VGA: 1080i (٦٠/٥٠ هرتز)، 720p (٦٠/٥٠ هرتز)، 480i/p، 576i/p	التوافق مع أنظمة الفيديو
دخل HDMI: 1080p، 720p، 576i/p، 480i/p	
تيار متردد عام بقدرة ١٠٠-٢٤٠ فولت، ٥٠-٦٠ هرتز يدخل تم	وحدة الإمداد بالطاقة
تصحيحه باستخدام مصحح معامل الطاقة	
الوضع العادي: ٤٥٥ وات ± ١٥٪ @ ١١٠ Vac	استهلاك الطاقة
الوضع الاقتصادي: ٢٨٠ وات ± ١٥٪ @ ١١٠ Vac	
وضع الاستعداد: > ٠,٥ وات	
استعداد الشبكة: > ٣ وات	

ملاحظة: علماً بأن جهاز الإسقاط مضبوط افتراضياً على الدخول إلى وضع توفير الطاقة بعد ٢٠ دقيقة من عدم النشاط.



الصوت

مستوى التشويش

سماعتان، ١٠ وات X جذر متوسط التريبع

الوضع العادي: ٣٦ ديسبل (A)

الوضع الاقتصادي: ٣٢ ديسبل (A)

> ٢٤,٤٧ رطل (١١,١ كجم)

وزن جهاز العرض

الأبعاد (العرض X الارتفاع X العمق) ١٥,٩٤ X ١٥,٢٤ X ٥,٠٨ بوصة (٤٠٥ X ٣٨٧ X ١٢٩ مم)

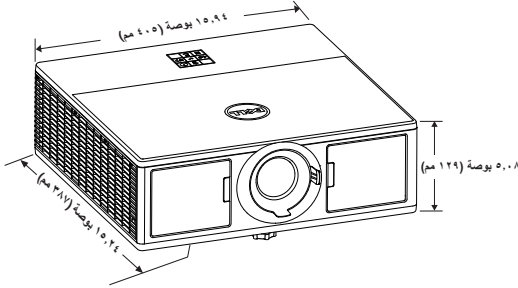

درجة حرارة التشغيل: ٥ درجة مئوية - ٤٠ درجة مئوية

(٤١ فهرنهايت - ١٠٤ فهرنهايت)

الرطوبة: ٨٠٪ بحد أقصى

درجة حرارة التخزين: ٠ - ٦٠ درجة مئوية

(٣٢ - ١٤٠ درجة فهرنهايت)

الرطوبة: ٩٠٪ بحد أقصى

درجة حرارة الشحن: ٢٠ - ٦٠ درجة مئوية

(٤٠ - ١٤٠ فهرنهايت)

الرطوبة: ٩٠٪ بحد أقصى

المواصفات البيئية

الطاقة: مقبس طاقة تيار متردد واحد (٣ دبابيس - منخل C14)

دخول VGA: عدد واحد منفذ توصيل D-sub مزود بـ ١٥ دبوساً

(أزرق)، VGA In، لنقل إشارات دخل الفيديو المركب/RGB

التناظرية.

منافذ توصيل الدخل/الخروج

خروج VGA: منفذ توصيل D-sub مزود بـ ١٥ دبوساً (أسود) لنقل

إشارة عرض VGA-A.

دخول HDMI: ثلاث موصلات HDMI (واحدة في المقصورة

الداخلية) لدعم HDMI 1.4a مواصفات HDCP المتوافقة.

دخول الصوت التناظري: مقبس هاتف استريو صغير بحجم ٣,٥ مم

(أزرق).

خروج صوت متغير: مقبس هاتف استريو صغير بحجم ٣,٥ مم

(أخضر).

دخل الميكروفون: مقبس هاتف استريو صغير بحجم ٣,٥ مم (وردي).

منفذ USB (من نوع B): منفذ USB صغير تابع لتحديث البرنامج الثابت.

خرج ٥ فولت/١,٨ أمبير: اثنان منفذ USB من نوع A بقوة ٥ فولت تيار مباشر / خرج ١,٨ أمبير (واحد في المقصورة الداخلية) لدعم دونجل العرض اللاسلكي.

منفذ RS232: منفذ صغير مزود بـ ٩ دبائيس من نوع D-sub للاتصال بـ RS232.

منفذ RJ-45: موصل RJ-45 للدمج في التحكم في الشبكة وعرض شبكة LAN.

خرج ١٢ فولت: خرج ترحيل ١٢ فولت تيار مباشر / ٢٠٠ مللي أمبير بحد أقصى لشاشة برنامج التشغيل التلقائية.

حتى ٢٠,٠٠٠ ساعة في الوضع العادي

مصدر الضوء

معلومات إضافية



لمزيد من المعلومات حول كيفية استخدام جهاز الإسقاط الخاص بك، برجاء الرجوع إلى دليل استخدام جهاز الإسقاط من Dell في موقع www.dell.com/support/manuals.

الاتصال بشركة Dell



للعلماء في الولايات المتحدة، يرجى الاتصال بـ (٨٠٠-٩٩٩-٣٣٥٥) WWW-DELL-٨٠٠.

ملاحظة: إذا لم يكن لديك اتصال نشط بالإنترنت، يمكنك الحصول على معلومات الاتصال من خلال فاتورة الشراء أو إيصال التعبئة أو الفاتورة أو كتالوج منتجات شركة Dell.

تقدم شركة Dell خيارات دعم وخدمة متعددة سواء عبر شبكة الإنترنت أو الهاتف، إلا أن توافر هذه الخدمات يختلف تبعاً لاختلاف البلد والمنتج، ومن ثم قد لا يتوافر بعضها في منطقتك. للاتصال بشركة Dell للحصول على الدعم الفني أو للاستفسار عن أمور تتعلق بالمبيعات أو بخدمة العملاء:

- ١ يرجى زيارة موقع الشركة على www.dell.com/contactDell.
- ٢ حدد منطقتك على الخريطة التفاعلية.
- ٣ حدد القسم الذي تود الاتصال به.
- ٤ حدد رابط الخدمة أو الدعم المناسب وفقاً لاحتياجاتك.

الفهرس

- استهلاك الطاقة ٣٧
الأبعاد ٣٨
الاتساق ٣٧
الاتصال ٤٠، ٤١
الاتصال بشركة Dell ٤٠، ٤١
الألوان القابلة للعرض ٣٧
الباب الجانبي الأمامي ١٤
التوافق مع أنظمة الفيديو ٣٧
السطوح ٣٧
الصمام الضوئي ٣٧
الصوت ٣٨
العدسة ٥
المواصفات البيئية ٣٨
حلقة التكبير/التصغير ١٤
حلقة التكبير/التصغير ٥
خفض ارتفاع الجهاز
زر الطاقة ٥
سرعة عجلة الألوان ٣٧
سماعات ٢٠ وات (٢ بقوة ١٠ وات) ٥
ضبط ارتفاع الجهاز ١٣
عجلة التركيز البؤري ١٤
عجلة التركيز البؤري ٥
عجلة ضبط الإمالة ٥
عدد وحدات اليكسل ٣٧
عدسة العرض ٣٧
فتحات التركيب في السقف ٥
فتحة كبل الحماية ٦
قفل إزاحة العدسة ١٤
مسافة العرض ٣٧
مستشعرات استقبال الأشعة تحت الحمراء ٥
مستوى التشويش ٣٨
- مفتاح ضبط الإزاحة الأفقية ١٤
مفتاح ضبط الإزاحة الرأسية ١٤
مقاس شاشة العرض ٣٧
منافذ توصيل الدخل/الخروج ٣٨
منفذ توصيل HDMI 1 ٦
منفذ توصيل HDMI 2 ٦
منفذ توصيل RJ45 ٦
منفذ توصيل RS232 ٦
منفذ توصيل USB صغير (نوع B صغير)
لتحديث البرنامج الثابت ٦
منفذ توصيل الميكروفون ٦
منفذ توصيل خرج VGA (للعرض على شاشة إضافية) ٦
منفذ توصيل خرج التيار المباشر بقدرة + ٥ فولت/١,٨ أمبير ٦
منفذ توصيل خرج التيار المباشر بقدرة + ١٢ فولت ٦
منفذ توصيل خرج الصوت ٦
مؤشرات الحالة ٥
موصل دخل VGA ٦
موصل دخل الصوت ٦
موصل كبل الطاقة ٦
نسبة التباين ٣٧
نسبة العرض للارتفاع ٣٧
وحدة الإمداد بالطاقة ٣٧
وزن جهاز العرض ٣٨
- Dell
عجلة ضبط الإمالة ١٣
عجلة ضبط الإمالة الأمامية ١٣

أ

الاتصال بشركة Dell ٤

أرقام الهاتف ٤ ١

أرقام الهاتف ٤ ١

ت

توصيل جهاز العرض بجهاز كمبيوتر ١٩

د

الدعم

ض

ضبط التركيز البؤري بجهاز العرض ١٤

ضبط الزوم والتركيز البؤري لجهاز العرض

ضبط الصورة المعروضة

م

منافذ التوصيل

المواصفات

و

وحدة التحكم عن بعد ٩

الوحدة الرئيسية ٥